

# Vaporetto<sup>®</sup>

ecological *System*

2000

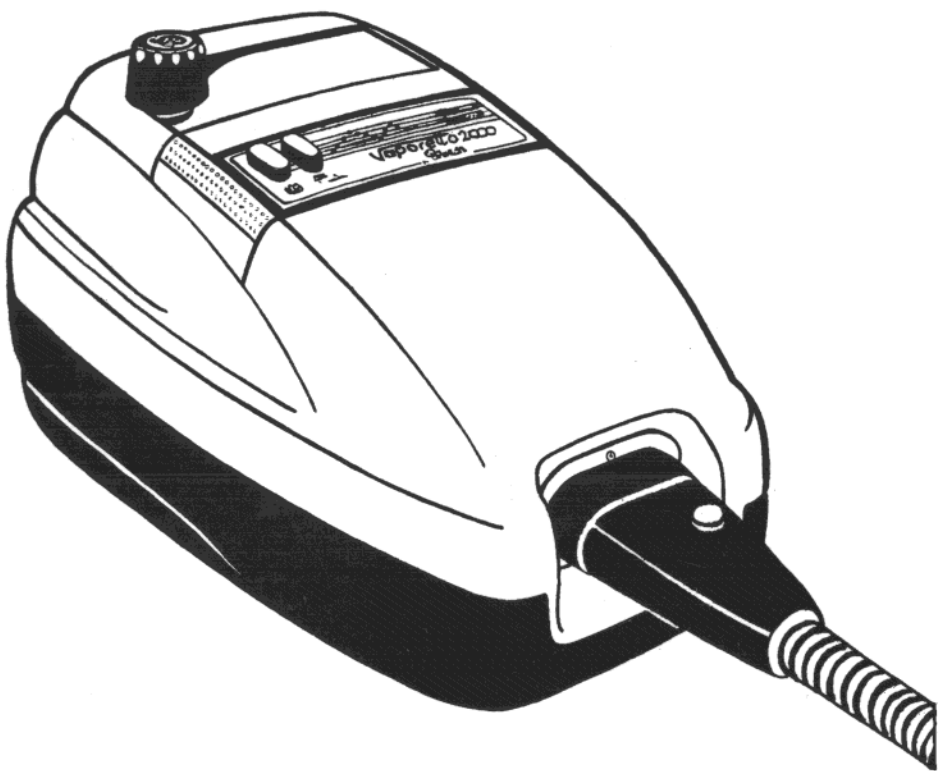

by  Politi<sup>®</sup>

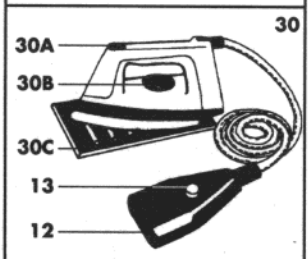
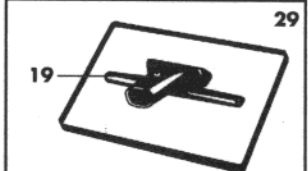
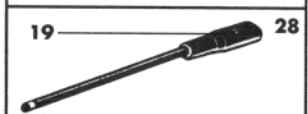
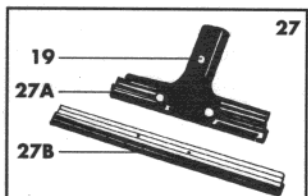
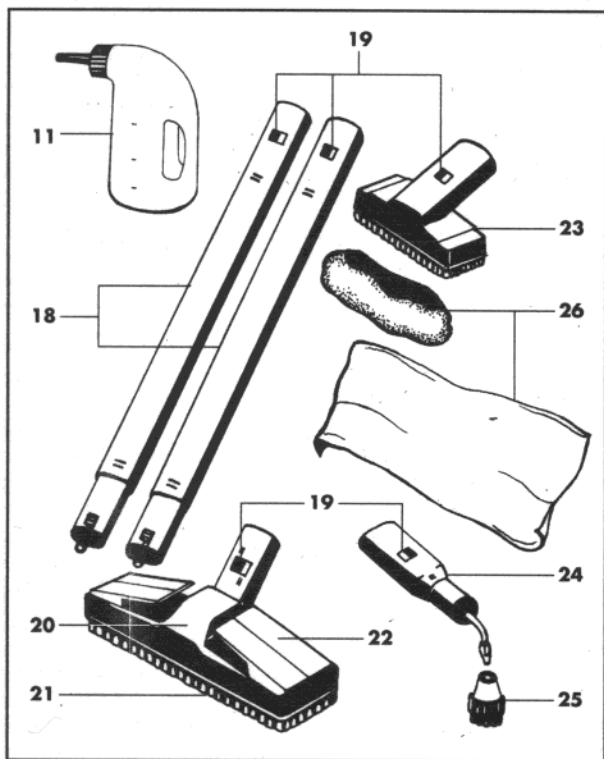
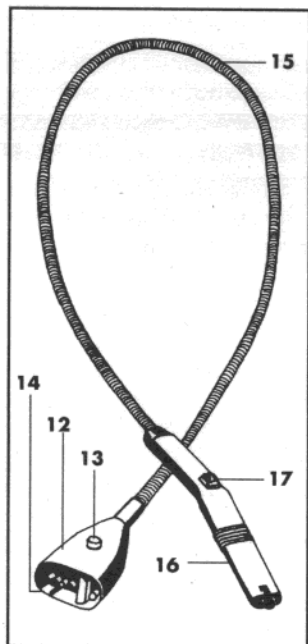
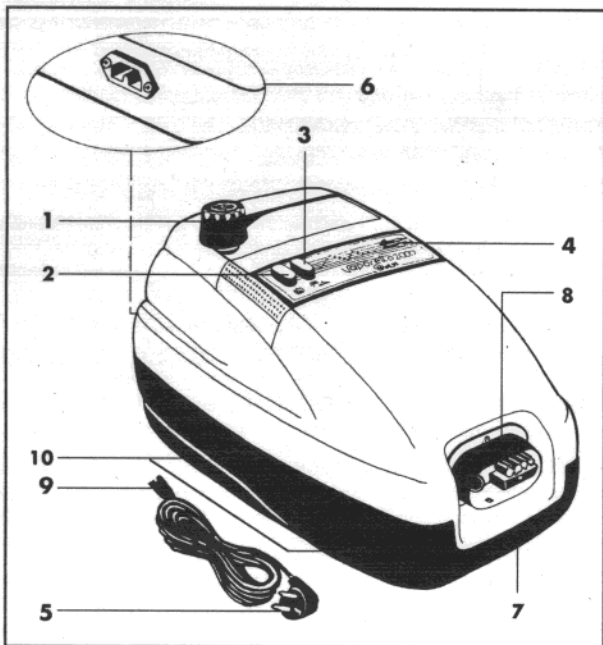

# Vaporetto®

ecological *System*

## 2000



- 1) Tappo brevettato di sicurezza
  - 2) Interruttore caldaia
  - 3) Interruttore accessori
  - 4) Spia mancanza acqua
  - 5) Spina cavo di alimentazione asportabile
  - 6) Presa da pannello
  - 7) Impugnatura per trasporto
  - 8) Presa monoblocco
  - 9) Spina da pannello
  - 10) Ruote piroettanti
  - 11) Bottiglia riempimento
  - 12) Spina monoblocco
  - 13) Pulsante spina monoblocco
  - 14) Perno di aggancio spina monoblocco
  - 15) Guaina flessibile
  - 16) Pistola vaporizzatrice
  - 17) Interruttore richiesta vapore
  - 18) Tubo prolunga
  - 19) Pulsante di blocco accessori
  - 20) Corpo spazzola grande
  - 21) Telaio setolato
  - 22) Aggancio a leva
  - 23) Spazzola piccola
  - 24) Accessorio 120°
  - 25) Spazzolino per accessorio 120°
  - 26) Panni in cotone
- ACCESSORI VENDUTI A PARTE**
- 27) Accessorio lavavetri
  - 27A) Spatola corta lavavetri
  - 27B) Spatola lunga lavavetri
  - 28) Accessorio lavamotore
  - 29) Accessorio scolla tappezzeria
  - 30) Ferro da stiro
  - 30A) Pulsante luminoso richiesta vapore
  - 30B) Manopola regolazione temperatura
  - 30C) Tappetino poggiaferro

Complimenti Signora,

con l'acquisto di VAPORETTO ECOLOGICAL SYSTEM 2000 anche Lei diventa protagonista nell'importante lotta per la salvaguardia del nostro ambiente.

VAPORETTO ECOLOGICAL SYSTEM 2000 è un apparecchio a vapore, che sfruttando l'elemento più semplice ma più importante per l'uomo, l'**acqua**, consente la risoluzione di tutti i problemi di pulizia della casa.

VAPORETTO ECOLOGICAL SYSTEM 2000 garantisce una perfetta sterilizzazione grazie a 3 bar di pressione di vapore a 120°C di temperatura, eliminando l'utilizzo di detergenti chimici dannosi per l'ambiente. Seguendo le semplici istruzioni per l'uso e i consigli per l'utilizzazione che troverà in questo libretto e nella cassetta video, otterrà due vittorie: pulire bene la sua casa in minor tempo e con minor fatica e contribuire in modo diretto a salvaguardare il bene più prezioso che ci circonda: **LA NATURA!**

VAPORETTO ECOLOGICAL SYSTEM 2000 è un generatore di vapore che consente di trasformare la normale acqua di rubinetto in vapore a 135°C.

La caldaia pressofusa con la speciale lega di alluminio EXTRA AL- (della capacità di 1,5 litri) impedisce l'aggressione del calcare.

La pressione del vapore è regolata da un pressostato che mantiene i valori costantemente a 3 bar.

VAPORETTO ECOLOGICAL SYSTEM 2000 è costruito secondo le norme internazionali IEC, ed è quindi dotato di: una valvola di sicurezza; due termostati di sicurezza; un termostato supplementare di protezione contro il funzionamento a secco; un interruttore di protezione sulla spina di connessione degli accessori.

VAPORETTO ECOLOGICAL SYSTEM 2000 è inoltre dotato dello speciale **Tappo di Sicurezza** brevetto esclusivo  che impedisce l'apertura accidentale dell'apparecchio fino a quando esiste una minima pressione all'interno.

La guaina flessibile armata, la pistola anatomica, i tubi, le spazzole e tutti gli accessori sono costruiti con materiali resistenti alle alte temperature di funzionamento.

## PRECAUZIONI PER L'USO

Prima di trattare pelli, tessuti particolari e superfici di legno consultare le istruzioni del fabbricante e procedere eseguendo sempre una prova su una parte nascosta o su un campione.

## ISTRUZIONI PER L'USO

## GENERATORE

- 1 - Svitare il tappo di sicurezza (1) e riempire la caldaia con 1,5 litri d'acqua di rubinetto calda o fredda utilizzando la speciale bottiglia antigoccia (11) (fig. 1).
- 2 - Riavvitare il tappo facendo attenzione che sia perfettamente stretto (fig. 2).
- 3 - Inserire la spina da pannello (9) nella corrispondente presa sul VAPORETTO (6).
- 4 - Inserire la spina (5) del cavo di alimentazione asportabile in una presa idonea (220 V + 230 V).
- 5 - Premere l'interruttore caldaia (2) e l'interruttore accessori (3) che si illuminano.
- 6 - Attendere che l'interruttore caldaia (2) si spenga. VAPORETTO ECOLOGICAL SYSTEM 2000 è pronto per funzionare.
- 7 - Inserire la spina monoblocco (12) nella presa (8) premendo sull'apposito pulsante (13) e facendo attenzione che il perno di aggancio (14) sia perfettamente in posizione nell'apposito foro di bloccaggio sulla presa (fig. 3).
- 8 La mancanza d'acqua è segnalata dall'accendersi della spia (4).

NOTA. L'interruttore caldaia (2) si illumina durante l'utilizzazione del VAPORETTO ECOLOGICAL SYSTEM 2000. Questo significa che la resistenza elettrica si accende per mantenere la pressione a 3 bar. Il fenomeno è normale.

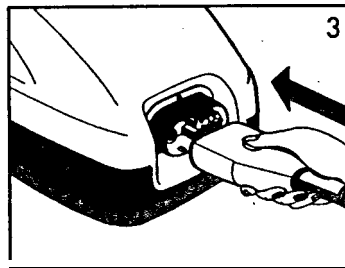
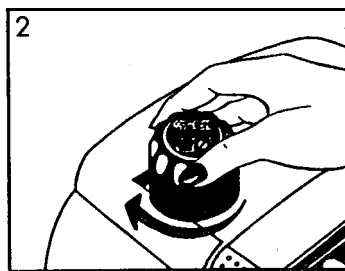
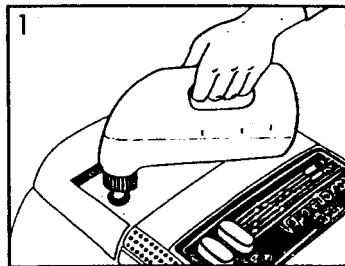

## PRECAUZIONI PER L'USO

Tutte le volte che l'acqua è esaurita procedere nel seguente modo:

- 1a - Spegnerne l'interruttore caldaia (2).
- 2a - Azionare l'interruttore richiesta vapore (17) della pistola vaporizzatrice (16) (fig. 4) o del ferro (30A) fino a far uscire tutto il vapore.
- 3a - Staccare la spina elettrica (5).
- 4a - Svitare il tappo di sicurezza (1).
- 5a - Attendere 2 o 3 minuti.
- 6a - Procedere al nuovo riempimento.
- 7a - Se VAPORETTO ECOLOGICAL SYSTEM 2000 dovesse restare alimentato senza essere utilizzato, si raccomanda di spegnere l'interruttore caldaia (2).

## TAPPO DI SICUREZZA

Questo apparecchio è dotato di un tappo brevettato di sicurezza, che impedisce l'apertura della caldaia fino a quando esiste una minima pressione all'interno.

Per aprire il tappo spegnere l'interruttore caldaia (2), agire sull'interruttore richiesta vapore (17) della pistola vaporizzatrice (16) o del ferro (30A) fino ad eliminare totalmente le fuoriuscite di vapore; svitare il tappo in senso antiorario.

## ACCESSORI PULIZIA

- 1b Raccordare al generatore la spina monoblocco (12) della guaina flessibile della pistola come indicato nel punto 7.
- 2b Se l'apparecchio è pronto (interruttore caldaia (2) spento), azionare l'interruttore richiesta vapore (17) dirigere il getto di vapore su uno straccio fino a quando l'uscita del vapore è uniforme (fig. 4).
- 3b Raccordare alla pistola gli accessori desiderati (tutti componibili tra loro):
  - (18) tubo prolunga
  - (18) tubo prolunga
  - (20) spazzola grande
  - (23) spazzola piccola
  - (24) accessorio 120°
 nel seguente modo (fig. 5):

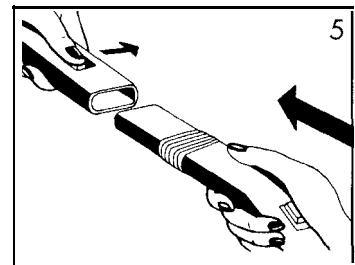
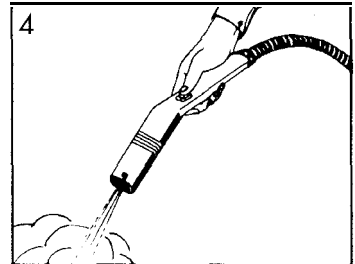

nel seguente modo (fig. 5):

- a - mettere il pulsante bianco (19) (posizionato su ogni accessorio) nella posizione aperto;
- b - accoppiare l'accessorio alla pistola;
- c - chiudere il pulsante bianco nella posizione chiuso.

## FERRO DA STIRO (accessorio venduto a parte)

- 1c - Raccordare al generatore la spina monoblocco del ferro (12) procedendo come al punto 7.
- 2c - Regolare la temperatura del ferro posizionando la manopola di regolazione vapore (30B) su cotone-lino. A questa temperatura si possono stirare **a vapore** tutti i tipi di tessuto. Per la stiratura a secco regolare la temperatura secondo il tessuto.
- 3c - Attendere 3/4 minuti che il pulsante luminoso (30A) si spenga perché la piastra del ferro raggiunga la temperatura stabilita.
- 4c - Premere l'apposito pulsante (30A) per permettere la fuoriuscita del vapore. È consigliabile orientare il primo getto di vapore su uno straccio.
- 5c - Utilizzare il ferro anche in verticale vaporizzando tendaggi, abiti, ecc.

## CONSIGLI PER L'UTILIZZAZIONE

### PISTOLA VAPORIZZATRICE

Senza montare le spazzole, la sola pistola vaporizzatrice può essere utilizzata per particolari pulizie che necessitano, a secondo del tipo di materiale e della natura dello sporco da pulire, una vaporizzazione più o meno ravvicinata. Più difficile è lo sporco, più vicina dovrà essere tenuta la pistola vaporizzatrice perché la temperatura e la pressione del vapore sono maggiori al momento della fuoriuscita (120°C).

In tutti i casi, dopo la vaporizzazione, passare con un panno asciutto o con una spugna abrasiva se lo sporco è più resistente.

Utilizzare la pistola vaporizzatrice per:

- trattare le macchie su moquettes o tappeti prima di passare la spazzola;
- pulire acciaio inossidabile, vetri, specchi, rivestimenti stratificati e smaltati;
- pulire angoli di difficile accessibilità quali scale, infissi di finestre, stipiti di porte, profilati in alluminio;
- pulire interni di forni, frigoriferi, congelatori (sbrinatoria rapida);
- pulire manopole di piani di cottura, basi di rubinetti;
- pulire persiane, radiatori, interni di vetture;
- vaporizzare su piante d'appartamento (a distanza);
- eliminare odori e pieghe dai vestiti.

In caso di necessità (zone di difficile accesso) la pistola può essere completata dai tubi prolunga.

### SPAZZOLA GRANDE

È composta dalla spazzola **(20)** e da uno o due tubi di prolunga **(18)**.

Utilizzare questa spazzola per tutte le superfici lavabili ampie.

Per pulire i pavimenti, posare la spazzola su uno panno asciutto e pulito e passare avanti e indietro senza premere. Quando un lato è sporco girare il panno.

Usare la spazzola senza panno sulle zone sporche o incrostate, e sulle fughe delle piastrelle con movimento laterale per sollevare lo sporco.

Per angoli difficili e macchie utilizzare direttamente la pistola; passare poi il panno sui punti così trattati.

Sulle superfici verticali lavabili o tappezzeria e sui plafoni ricoprire la spazzola con un panno asciutto e procedere come per il pavimento. È consigliabile avvolgere la spazzola con un panno possibilmente spugnoso (vecchie salviette da bagno).

Per pulire le superfici vetrate, avvolgere la spazzola con un panno in cotone che non lasci peli, fissarlo con gli appositi agganci a leva **(22)**, passare sui vetri per sgrassarli e per eliminare tutte le tracce di prodotti detergenti. Terminare vaporizzando con la pistola e asciugando la superficie. In stagioni con temperature eccessivamente fredde preriscaldare i vetri tenendo la pistola a 50 cm dalla superficie prima di procedere alla pulizia.

Su tutti i tipi di moquettes sintetiche o in lana sia di pavimento che a muro come pure su tutti i tappeti, VAPORETTO ECOLOGICAL SYSTEM 2000 assicura la massima igiene e restituisce l'aspetto originale ravvivando i colori. Il trattamento può essere ripetuto a volontà senza pericolo per le superfici. L'asciugatura è praticamente immediata. Passare sulla superficie la spazzola senza panno per far risalire in superficie lo sporco. Quindi ricoprire la spazzola di un panno in cotone bloccandolo negli appositi agganci a leva **(22)**. A seconda della delicatezza della moquettes piegare il panno doppio o triplo.

Procedere rapidamente e senza premere sulla moquettes portando la spazzola avanti, indietro e lateralmente senza fermarsi troppo tempo nello stesso punto. In caso di moquettes molto sporche o sature di prodotti detergenti non insistere troppo, i risultati saranno evidenti solo dopo alcune utilizzazioni del VAPORETTO ECOLOGICAL SYSTEM 2000.

Per pulire le macchie ostinate prima di procedere al trattamento sopra indicato, trattare direttamente la macchia con la pistola vaporizzatrice (a distanza di 5 o 10 cm) e passare energeticamente un panno.

### SPAZZOLA PICCOLA

Si utilizza la piccola spazzola ogniqualvolta l'impiego della spazzola grande è impossibile o troppo scomodo.

La spazzola può essere raccordata direttamente alla pistola vaporizzatrice o a uno o due tubi prolunga.

La spazzola piccola può essere utilizzata per:

- tessuti d'arredamento (dopo qualche prova su parti nascoste);
- velluti e pelli (a distanza);
- interni di vetture, parabrezza incrostatati;
- superfici e vetrate piccole;
- piastrelle e altre superfici piccole.

Per le pulizie del legno (stipiti, pavimenti, ecc.) non vaporizzare direttamente, ma coprire la spazzola (grande o piccola) con un panno di cotone piegato più volte.

Per la pulizia dei mobili vaporizzare un panno di cotone asciutto quindi procedere alla pulizia. L'umidità calda del panno toglie la polvere, le macchie di sporco e l'elettricità statica, così il mobile resta pulito più a lungo senza l'utilizzo di prodotti dannosi.

### ACCESSORIO 120°

L'accessorio 120°, direttamente raccordabile alla pistola vaporizzatrice, è dotato di un beccuccio inclinato che consente di indirizzare il getto di vapore nei punti più nascosti e difficilmente raggiungibili con la pistola vaporizzatrice. Ideale per la pulizia di radiatori, stipiti di porte e finestre, WC, persiane. È un accessorio utilissimo e insostituibile.

## CONSIGLI PER LA MANUTENZIONE GENERALE

- Per mantenere nel tempo un rendimento eccellente è raccomandato di svuotare o sciacquare l'apparecchio almeno ogni 2/3 mesi; questa operazione consente di togliere i residui di calcare che si depositano sul fondo dell'apparecchio.
- Non svuotare mai il VAPORETTO ECOLOGICAL SYSTEM 2000 quando l'acqua all'interno della caldaia è ancora calda.
- Dopo l'utilizzazione lasciare sempre raffreddare le setole della spazzola nella loro posizione naturale in modo da evitare qualsiasi deformazione.
- Non mettere mai alcun detergente o sostanza chimica nella caldaia.
- Se VAPORETTO ECOLOGICAL SYSTEM 2000 dovesse restare alimentato senza essere utilizzato, si raccomanda di spegnere l'interruttore caldaia (2).
- VAPORETTO ECOLOGICAL SYSTEM 2000 è garantito 1 anno dalla data di acquisto (3 anni per la caldaia), contro i difetti di fabbricazione e vizi dei materiali. In caso di guasti non tentare mai di smontare l'apparecchio e contattare il Centro Assistenza più vicino. Tutti i Centri Assistenza italiani sono specificati sul foglio illustrativo allegato.

### IMPORTANTE

**Perché la garanzia sia valida deve essere assolutamente rispettata la cartolina interamente compilata. Lo scontrino fiscale, conservato unitamente ai tagliandi di garanzia, si deve esibire al momento della riparazione.**

### ATTENZIONE

NON LASCIARE MAI L'APPARECCHIO INCUSTODITO QUANDO È COLLEGATO ALLA RETE.

LA POLTI S.P.A. DECLINA TUTTE LE RESPONSABILITÀ IN CASO DI INCIDENTI DOVUTI ALLA UTILIZZAZIONE DI VAPORETTO ECOLOGICAL SYSTEM 2000 NON CONFORMI ALLE PRESENTI ISTRUZIONI D'USO.