

ASPIRA
POLTI®

AS 410

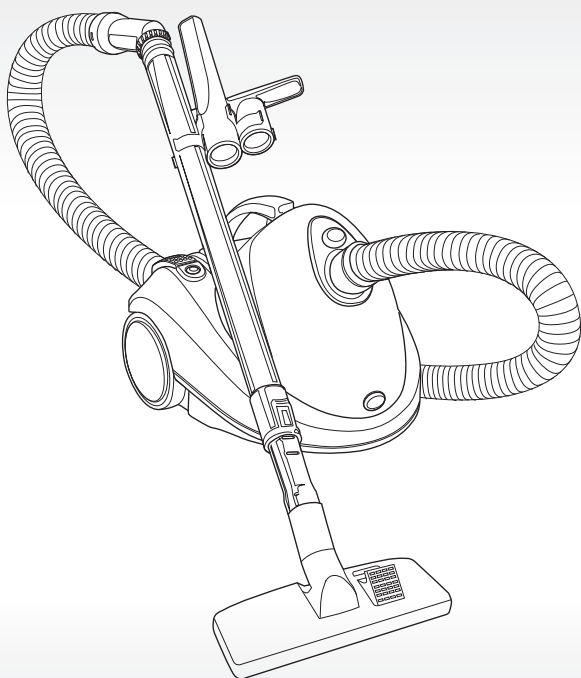

CE

POLTI®

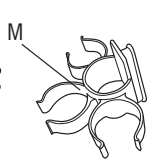
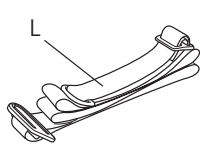
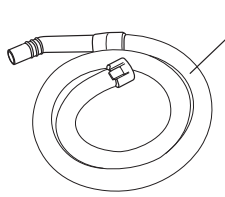
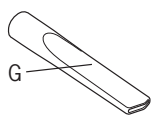
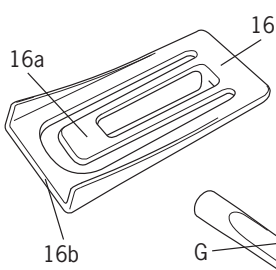
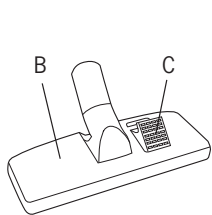
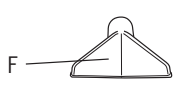
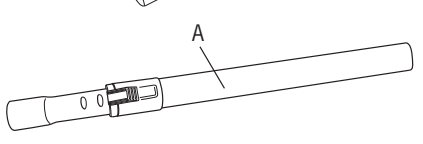
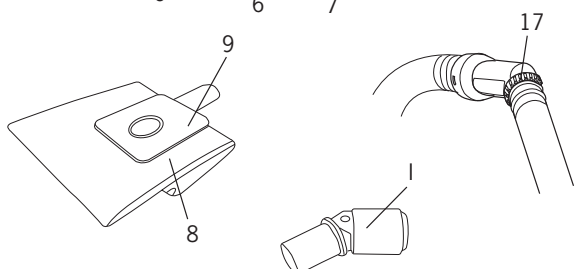
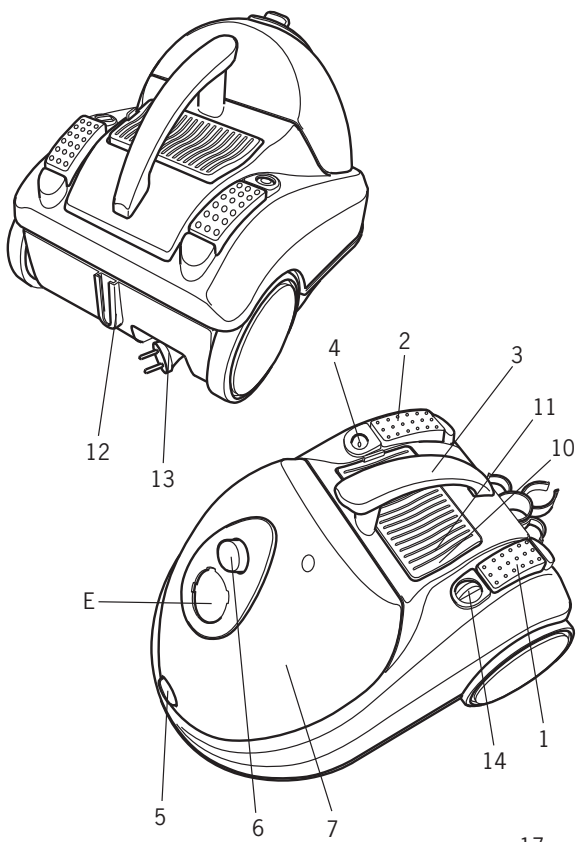

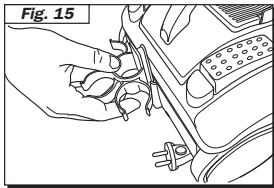
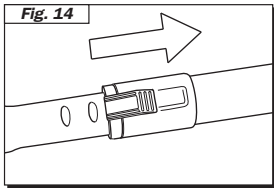
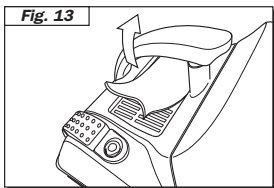
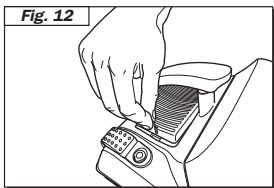
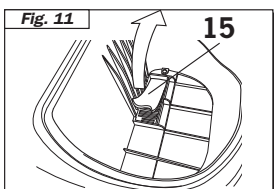
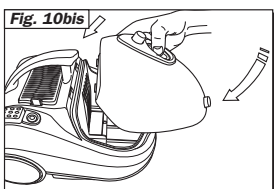
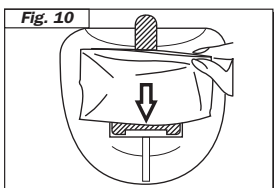
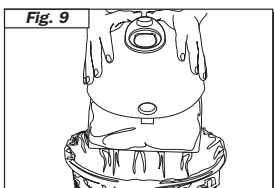
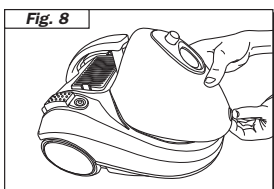
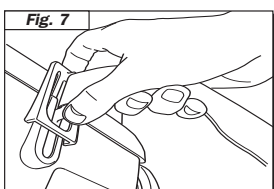
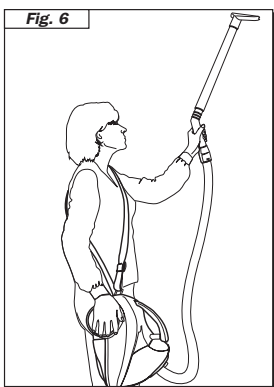
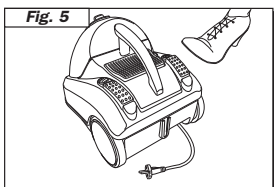
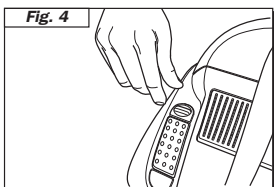
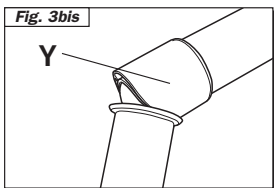
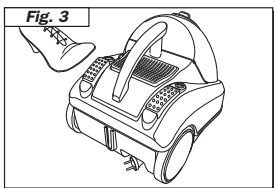
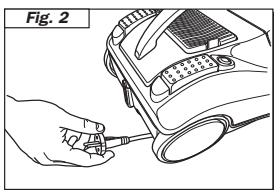
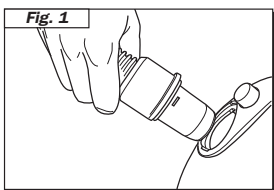

LEGENDA

1. Interruttore generale
2. Tasto avvolgicavo
3. Maniglia di trasporto
4. Spia sacco pieno
5. Pulsante apertura vano alloggiamento sacco raccogli-polvere
6. Pulsante sgancio sacchetto raccogli-polvere
7. Coperchio vano alloggiamento sacco raccogli-polvere
8. Sacco raccogli-polvere
9. Ferma sacco raccogli-polvere
10. Griglia uscita aria
11. Filtro uscita aria
12. Aggancio porta accessori
13. Spina cavo alimentazione
14. Variatore elettronico d'aspirazione
15. Filtro entrata aria (Fig. 11)
16. Moschettone per tracolla
17. Variatore manuale d'aspirazione

ACCESSORI

- A. Tubo telescopico
- B. Spazzola universale
- C. Selettore spazzola
- D. Tubo flessibile
- E. Innesto
- F. Spazzola piccola
- G. Lancia pulizia angoli/batti scopa
- I. Snodo brevettato "Flexo"
- L. Tracolla
- M. Portaccessori

La POLTI S.p.A. si riserva la facoltà di introdurre le modifiche tecniche e costruttive che riterrà necessarie, senza obblighi di preavviso.

USO CORRETTO DEL PRODOTTO

Questo apparecchio è destinato all'uso come aspiratore di solidi, polvere, secondo le descrizioni ed istruzioni riportate in questo manuale.

PREPARAZIONE ALL'USO

- Inserire la bocca aspirazione del tubo flessibile (D) nell'innesto (E) (fig.1) ruotandolo fino all'aggancio.
- Allungare il tubo telescopico (A) e innestarlo al tubo flessibile (D).
- Scegliere l'accessorio idoneo al tipo di aspirazione e innestarlo al tubo telescopico.
- Svolgere il cavo alimentazione (fig. 2) tirando verso di Voi la spina (13) e collegarlo ad una presa di corrente idonea.
- Premere l'interruttore generale (1) ed iniziare l'aspirazione (fig. 3).

USO DELLO SNODO "FLEXO" (I)

Questo particolare snodo - brevetto esclusivo Polti - consente di raggiungere i punti più difficili senza doversi chinare.

Inserire lo snodo Flexo tra l'impugnatura ed il tubo telescopico tenendo la tacca sulla parte frontale del manico.

Per cambiare l'inclinazione ruotare il cursore (Y in fig. 3bis) di mezzo giro, si scopre l'articolazione che permetterà di variare l'inclinazione di lavoro del tubo.

Finite le operazioni riportare lo snodo in posizione originale, coprire con il cursore per bloccarlo in posizione.

VARIATORE ELETTRONICO D'ASPIRAZIONE (14)

- Il Variatore di aspirazione (14) consente di regolare la forza aspirante in funzione della superficie da pulire.
- Ruotando il variatore d'aspirazione (14) in senso orario nella direzione +, la potenza dell'apparecchio aumenterà (fig. 4).

La posizione minima è consigliata per le tende.

La posizione media è consigliata per tappeti e imbottiti.

La posizione massima è consigliata per pavimenti duri.

AVVOLGICAVO AUTOMATICO

- Prima di riporre l'aspirapolvere, riavvolgere il cavo alimentazione premendo il tasto (2) come indicato in fig. 5. avendo l' accortezza di accompagnarlo durante l'operazione.

USO DELLA TRACOLLA

L'utilizzo della tracolla consente di pulire facilmente scale, tende ed altro, con entrambe le mani libere.

Indossate la tracolla come in fig. 6, ciò eviterà alla tracolla di scivolare dalla spalla e quindi possibili cadute della macchina.

Per inserire la tracolla, sollevate la macchina tenendola saldamente per il manico. Introducete dall'alto la linguetta (16a) del moschettone (16) della tracolla nella guida del porta accessori posta sul retro dell'apparecchio come da figura 7.

Assicuratevi che scorra fino a fare scattare la chiusura di sicurezza.

A questo punto potete iniziare ad aspirare.

Nota: la posizione di lavoro ottenuta dalla macchina non compromette il suo funzionamento.

PER TOGLIERE LA TRACOLLA

Assicurate la macchina su un piano stabile. Utilizzando l'apposito incavo (16b) alzate la sicurezza del moschettone e sfilate verso l'alto.

MANUTENZIONE GENERALE

Prima di qualsiasi tipo di manutenzione accertarsi che il cavo di alimentazione non sia collegato alla rete elettrica.

ATTENZIONE!! Premere il pulsante (6) solo in caso di sostituzione sacco raccogli polvere, procedendo come riportato nel paragrafo - Sostituzione sacco raccogli polvere

SOSTITUZIONE SACCO RACCOGLI POLVERE

Quando il sacco raccogli-polvere sarà pieno si accenderà la spia (4). L'accensione della spia sacco pieno deve avvenire con il variatore elettrico d'aspirazione (14) a potenza massima.

Tenendo premuto il pulsante (5) sollevare il coperchio (7) come in fig. 8. Posizionarsi su un secchio della spazzatura, quindi premere il pulsante (6), il sacco raccogli polvere liberato dall'alloggiamento ferma sacco cadrà nel cestino (fig. 9).

INSERIMENTO DEL NUOVO SACCO

Inserire il bordo inferiore del supporto in cartone del sacco raccogli-polvere (8) nella guida e premere, inserendo il bordo del supporto in cartone nelle due guide superiori.

Verificare che il foro del sacchetto coincida con quello del moschettone. (fig. 10)

Reinserire il coperchio facendo entrare prima i due ganci nelle rispettive fessure e premendo poi in basso fino allo scatto. (fig. 10 bis)

SOSTITUZIONE DEL FILTRO ENTRATA ARIA MOTORE (15)

Sollevare il coperchio come indicato in "Sostituzione Sacco raccogli polvere".

Estrarre il filtro e sostituire con uno nuovo. (fig. 11).

Nel caso il filtro fosse danneggiato, ossia presentasse delle lacerazioni, procedere alla sostituzione.

Nota: raccomandiamo di provvedere alla sostituzione ogni 5 sacchi raccogli-polvere.

SOSTITUZIONE DEL FILTRO USCITA ARIA (11)

Spingere la linguetta posta sulla griglia uscita aria (10) e sollevare (fig. 12). Rimuovere il filtro e sostituire con uno nuovo (fig. 13).

Riposizionare la griglia uscita aria.

Nel caso il filtro fosse danneggiato, ossia presentasse delle lacerazioni, procedere alla sostituzione.

Nota: raccomandiamo di provvedere alla sostituzione ogni 5 sacchi raccogli-polvere.

USO DEL TUBO TELESCOPICO

Il tubo è lungo circa 500mm. chiuso e circa 1000mm. alla massima estensione. Per aumentare o diminuire la sua lunghezza spostare il fermo posto come in fig. 14 e estendere o ridurre a piacere.

USO DEL PORTA ACCESSORI (M)

Il porta accessori permette di fissare gli accessori sul corpo dell'apparecchio o sull'impugnatura.

Installazione sull'impugnatura. Inserire uno degli anelli del porta accessori sull'impugnatura.

Ripetere la stessa operazione per gli accessori che si vogliono tenere a portata di mano.

Rimessaggio sul corpo dell'apparecchio.

Fare scivolare la scanalatura del porta accessori nella guida del porta accessori posta sul retro dell'apparecchio come in figura 15.

USO DELLA SPAZZOLA UNIVERSALE (B)

Inserite la spazzola. Spostando il selettore posto sulla spazzola (C) facendo pressione con un piede si può cambiare la superficie aspirante senza doversi chinare. La posizione con le setole fuori è indicata per tutti i pavimenti. La posizione senza setole è indicata per i tappeti e le moquette.

RICERCA GUASTI

Inconveniente

- La potenza di aspirazione si riduce.

Causa

- Filtro entrata aria, bocchetta, tubo flessibile di aspirazione o tubo telescopico di aspirazione sono otturati.
- Sacco raccogli-polvere pieno.

Rimedio

- Pulire il filtro ed asportare eventuali ostruzioni nei condotti.
- Sostituire il sacco raccogli-polvere.

Inconveniente

- Fuoriuscita di polvere durante l'aspirazione.

Causa

- Il tubo flessibile di aspirazione non è collegato correttamente.
- Manca, è stato collocato male il filtro entrata aria

Rimedio

- Collegare correttamente il tubo flessibile di aspirazione.
- Collocare correttamente o cambiare il filtro entrata aria.

AVVERTENZE

- **Attenzione! Non usare l'apparecchio senza aver letto le istruzioni per l'uso.**
- In caso di guasto o mal funzionamento, non tentare mai di smontare l'apparecchio ma rivolgersi al Centro di Assistenza Autorizzato più vicino.
- L'apparecchio non deve essere utilizzato da bambini o da personale non addestrato all'uso.
- Non usare mai l'apparecchio con mani o piedi bagnati o a piedi nudi.
- Per non compromettere la sicurezza dell'apparecchio, utilizzare solo parti di ricambio e accessori originali, approvati dal costruttore.
- Non utilizzare l'apparecchio se il cavo di alimentazione o altre parti importanti dell'apparecchio sono danneggiati.
- Se il cavo di alimentazione è danneggiato, esso deve essere sostituito dal suo costruttore o dal suo servizio assistenza tecnica o comunque da una persona con qualifica simile, in modo da prevenire ogni rischio.
- Non aspirare acidi e solventi che potrebbero causare seri danni ai materiali dell'apparecchio e soprattutto non aspirare mai liquidi esplosivi, gas infiammabili, polveri esplosive, benzine, vernici, olio combustibile, che a contatto con l'aria aspirata potrebbero causare esplosioni.
- Non usare mai l'apparecchio all'aperto o su superfici bagnate o per aspirare liquidi.
- Non aspirare mai oggetti duri o taglienti, ceneri calde o sigarette accese o altri simili.
- E' vietato l'uso dell'apparecchio in ambienti in cui sussiste il pericolo di esplosioni.
- Non aspirare oggetti in fiamme o incandescenti.
- Non immergere mai l'apparecchio nell'acqua.

GARANZIA

Aspira Polti AS410 è garantito 1 anno dalla data di acquisto contro i difetti di fabbricazione e i vizi dei materiali. La garanzia non è valida se il guasto è causato da un impiego improprio. In caso di guasto o malfunzionamento, contattare immediatamente il Centro Assistenza autorizzato più vicino. Eventuali manomissioni dell'apparecchio da parte di personale non autorizzato invalideranno automaticamente la garanzia.

- **La Polti S.p.A. declina tutte le responsabilità in caso di incidenti derivati da un utilizzo di ASPIRA POLTI AS410 non conforme alle presenti istruzioni d'uso.**

ATTENZIONE

- L'apparecchio è costruito secondo le norme vigenti per il riciclaggio. Si raccomanda di non gettare nei rifiuti domestici i materiali di imballaggio protettivi per il trasporto, ma consegnarli ai relativi centri di raccolta.
- I filtri ed i sacchi raccogli-polvere sono in vendita presso i Centri Assistenza Tecnica autorizzati e presso i migliori negozi di elettrodomestici.
- Raccomandiamo di usare solo ricambi originali Polti.



CONSORZIO
RICAMBI ORIGINALI
ELETTRODOMESTICI



UFFICIO SERVIZIO CLIENTI

Numero Verde

800-012363

Chiamando questo numero verde al solo costo di uno scatto, potrà ordinare i sacchi raccogli-polvere di ricambio e riceverli direttamente a casa

Sua tramite il servizio postale.

Numero Verde

800-824148

Chiamando questo numero i nostri incaricati saranno a disposizione per rispondere alle Sue domande e fornirLe tutte le indicazioni utili per

sfruttare al meglio le qualità dei prodotti POLTI.