

CARESSE

FE 602

FE 603

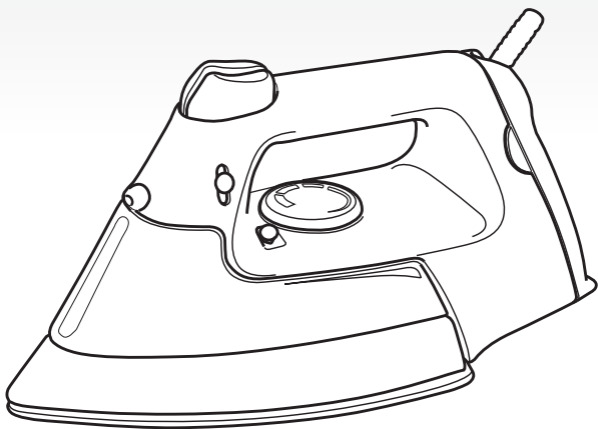

CE

 **Politi®**

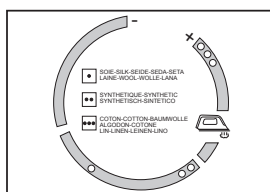
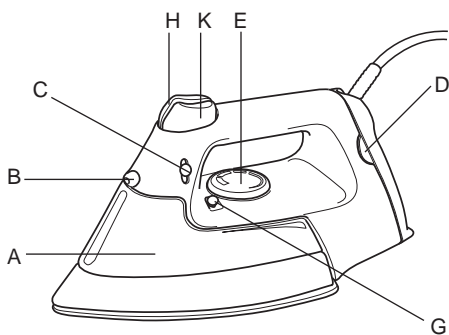

Fig. 1

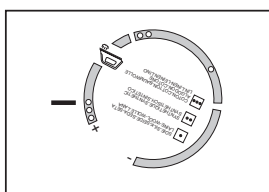

Fig. 6

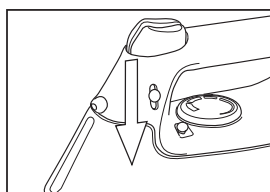

Fig. 2

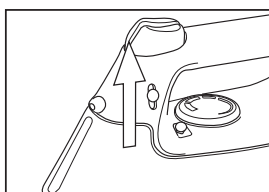

Fig. 7

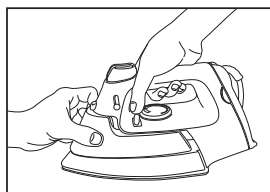

Fig. 3



Fig. 8

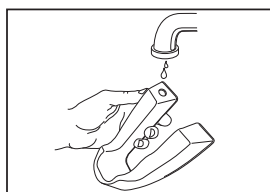

Fig. 4

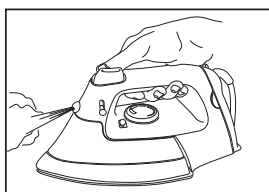

Fig. 9

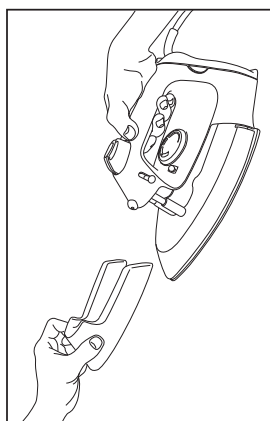

Fig. 5

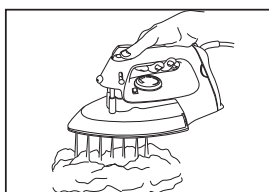

Fig. 10

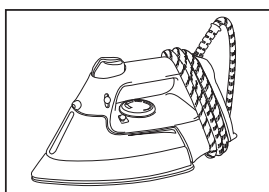

Fig. 11

LEGENDA

- A) Serbatoio estraibile
- B) Uscita spruzzo acqua
- C) Corsore controllo vapore
- D) Spia termostato
- E) Volantino regolazione termostato
- F) Indicatore posizione termostato (fig.6)
- G) Chiavistello sgancio serbatoio estraibile
- H) Pulsante spruzzo acqua
- K) Tasto "Super Vapore"

La Polti S.p.A. si riserva la facoltà di introdurre le modifiche tecniche e costruttive che riterrà necessarie, senza obblighi di preavviso.

UTILIZZO

Regolazione della temperatura

- Prima di stirare, dividere i panni secondo il tipo di tessuto ed incominciare con la stiratura di quelli che richiedono un livello di temperatura minimo. Posizionare il termostato nel punto adatto per i vostri panni (fig. 1).
 - - Bassa temperatura (sintetico)
 - • - Media temperatura (seta, lana)
 - • • - Alta temperatura (cotone, lino) - Area vapore
- In caso di tessuti molto delicati, si consiglia di fare una prova di stiratura in un lembo di stoffa non visibile dall'esterno.
- In caso di dubbi sul tipo di tessuto, iniziare la stiratura regolando il termostato sulla bassa temperatura (•) ed effettuando sempre una prova su una parte di tessuto nascosta. Se a questa temperatura il risultato ottenuto non è soddisfacente, proseguire regolando il termostato sulla media temperatura (• •).
- Se i vostri panni si compongono di due diversi materiali (es. seta/lana), si consiglia di procedere con la temperatura più bassa.

Riempimento del serbatoio

- Il riempimento del serbatoio, deve essere effettuato con la spina di alimentazione scollegata dalla presa di rete.
- Posizionare il cursore controllo vapore in posizione bassa. (fig. 2)
- Sganciare il serbatoio acqua dal chiavistello (G). (fig. 3)
- Asportare il serbatoio (A) dal ferro, e riempirlo sotto il rubinetto tenendolo a 45° (fig. 4).
- Impugnare il ferro, in modo da tenere la punta rivolta verso il basso. Riposizionare il serbatoio nell'apposita sede, portandolo in battuta. (fig. 5)
- Dopo questa operazione il livello del liquido nel serbatoio diminuisce perché l'acqua passa nella camera di riserva interna. Per una maggiore autonomia si può ripristinare il livello nel serbatoio ripetendo l'operazione di riempimento.
- Durante la stiratura sarà possibile controllare il livello dell'acqua attraverso il serbatoio trasparente.

Stiratura a vapore

Dopo avere riempito d'acqua il serbatoio, procedere come segue:

- ruotare il termostato (**E**) sulla posizione "vapore" (fig. 6).
- Inserire la spina in una presa collegata a terra. Si illuminerà la spia del termostato (**D**), che rimarrà accesa per tutto il tempo del riscaldamento.
- Attendere che la spia (**D**) si spenga. A questo punto il ferro ha raggiunto la temperatura selezionata ed è pronto per l'utilizzo.
- Regolare la quantità di vapore desiderata muovendo l'apposito cursore (**C**) dalla posizione "0" alla posizione desiderata (la massima uscita vapore si ottiene sulla posizione alta) (fig. 7).
- Portando il ferro in posizione orizzontale, inizia l'erogazione di vapore. Si può interrompere l'erogazione di vapore semplicemente riportando il ferro in posizione verticale oppure spostando il cursore vapore (**C**) sulla posizione "0".

Utilizzo del tasto "Super Vapore"

- Per ottenere un'erogazione di "Super Vapore" (fig. 7-8), premere il tasto (**K**). Prima di premere questo tasto, verificare che il volantino del termostato (**E**) sia posizionato nell'area del vapore (fig. 6).
- Con la produzione di extra vapore, le pieghe difficili sui vestiti vengono facilmente eliminate. Durante la funzione di extra erogazione di vapore il cursore controllo vapore può essere tenuto in qualunque posizione. Per ottenere un miglior risultato si consiglia però di posizionare il cursore nella posizione "chiuso" (0).
- Per un resa ottimale della funzione di Super Vapore, si consiglia di attendere almeno 4 secondi tra una pressione e l'altra.

Spruzzo d'acqua

- Premendo il pulsante (**H**) si ottiene uno spruzzo d'acqua sul tessuto da stirare (fig. 9). Per utilizzare questa funzione è necessario assicurarsi che ci sia acqua nel serbatoio.
- Lo spruzzo d'acqua vi aiuta a umidificare i panni asciutti e stirare i vestiti inamidati. È anche utile durante la stiratura a secco a bassa temperatura.
- Lo spruzzo d'acqua può essere utilizzato sia durante la stiratura a vapore che durante la stiratura a secco.

Stiratura a secco

- Se c'è dell'acqua nel ferro, portare il cursore (**C**) sulla posizione "0" (fig. 2).
- Posizionare il termostato (**E**) sul punto adatto al tessuto da stirare.
- Inserire la spina in una presa collegata a terra. Si illuminerà la spia termostato (**D**).
- Attendere che la spia (**D**) si spenga, quindi iniziare la stiratura.

Stiratura senza serbatoio

- Per agevolare la stiratura a vapore di alcuni punti usualmente non raggiungibili come le maniche delle camicie , tasche, gambe dei pantaloni. E' possibile utilizzare il ferro senza il serbatoio, sfruttando per circa 5 minuti la fuoriuscita di vapore (fig. 10).

PULIZIA E MANUTENZIONE DOPO LA STIRATURA

Dopo aver stirato, seguire queste indicazioni:

- Portare il cursore controllo vapore in pos."0"
- Togliere la spina.
- Per svuotare l'acqua residua nel serbatoio tenere la punta del ferro rivolta verso il basso, sganciare la vaschetta come descritto nel paragrafo "Riempimento del serbatoio" .
- Togliere la spina e pulire la piastra con un panno di cotone bagnato per eliminare i segni sulla piastra. Non usare troppo vigore per evitare di graffiare la piastra.
- Per la pulizia esterna del ferro, utilizzare semplicemente un panno umido. Evitare l'uso di panni abrasivi o detergenti che potrebbero arrecare danni alla superficie plastica.
- Riporre il ferro in posizione verticale, lontano dalla portata dei bambini.
- Quando il ferro è freddo, avvolgere il cavo intorno all'avvolgicavo. (fig. 11).

PRECAUZIONI PER L'USO

- Leggere attentamente il presente manuale istruzioni e conservarlo con cura per eventuali future consultazioni.
- Quando il ferro viene usato per la prima volta è possibile notare del fumo e dell'odore leggero. Ciò è dovuto allo speciale rivestimento della piastra e scomparirà in un paio di minuti.
- Collegare il ferro solo a prese di rete munite di messa a terra.
- Non lasciare il ferro incustodito mentre è collegato alla rete elettrica.
- Tenere il ferro fuori dalla portata dei bambini.
- Non immergere il ferro nell'acqua o in altri liquidi.
- Maneggiare sempre il ferro con cura ed avvertire anche gli altri sui possibili pericoli (per es. fuoriuscita vapore o di acqua bollente, piastra rovente).
- Prima di effettuare il riempimento del ferro, scollegare la spina di alimentazione dalla presa di rete.
- Non estrarre la spina dalla presa tirando il cavo.
- Usare prolunghe solo se in perfetto stato e munite di messa a terra.

Non mettere mai in funzione il ferro nei seguenti casi:

- il ferro o il cavo elettrico sono danneggiati
- il ferro è caduto o ha subito urti violenti
- il ferro perde acqua.

AVVERTENZE

- In caso di guasto o malfunzionamento non tentare mai di smontare l'apparecchio, ma rivolgersi al più vicino Centro di Assistenza autorizzato Polti.
- In caso di danno al cavo d'alimentazione la sua sostituzione deve avvenire presso un Centro di Assistenza autorizzato Polti.
- Nel caso di caduta accidentale del ferro è necessario far verificare l'apparecchio ad un Centro Assistenza autorizzato perché potrebbero essersi creati dei malfunzionamenti interni che limitano la sicurezza del prodotto.

GARANZIA

CARESSE è garantito 1 anno dalla data di acquisto contro i difetti di fabbricazione e i vizi dei materiali. La garanzia non è valida se il guasto è causato da un impiego improprio.

In caso di guasto o malfunzionamento, contattare immediatamente il più vicino Centro di Assistenza autorizzato Polti. Eventuali manomissioni dell'apparecchio da parte di personale non autorizzato invalideranno automaticamente la garanzia.

- La Polti S.p.A. declina tutte le responsabilità in caso di incidenti derivanti da un utilizzo di CARESSE non conforme alle presenti istruzioni d'uso.



UFFICIO SERVIZIO CLIENTI

Numero Verde

800-824148

Chiamando questo numero i nostri incaricati saranno a disposizione per rispondere alle Sue

domande e fornirLe tutte le indicazioni utili per sfruttare al meglio le qualità dei prodotti POLTI.