

# mondialvape 3000

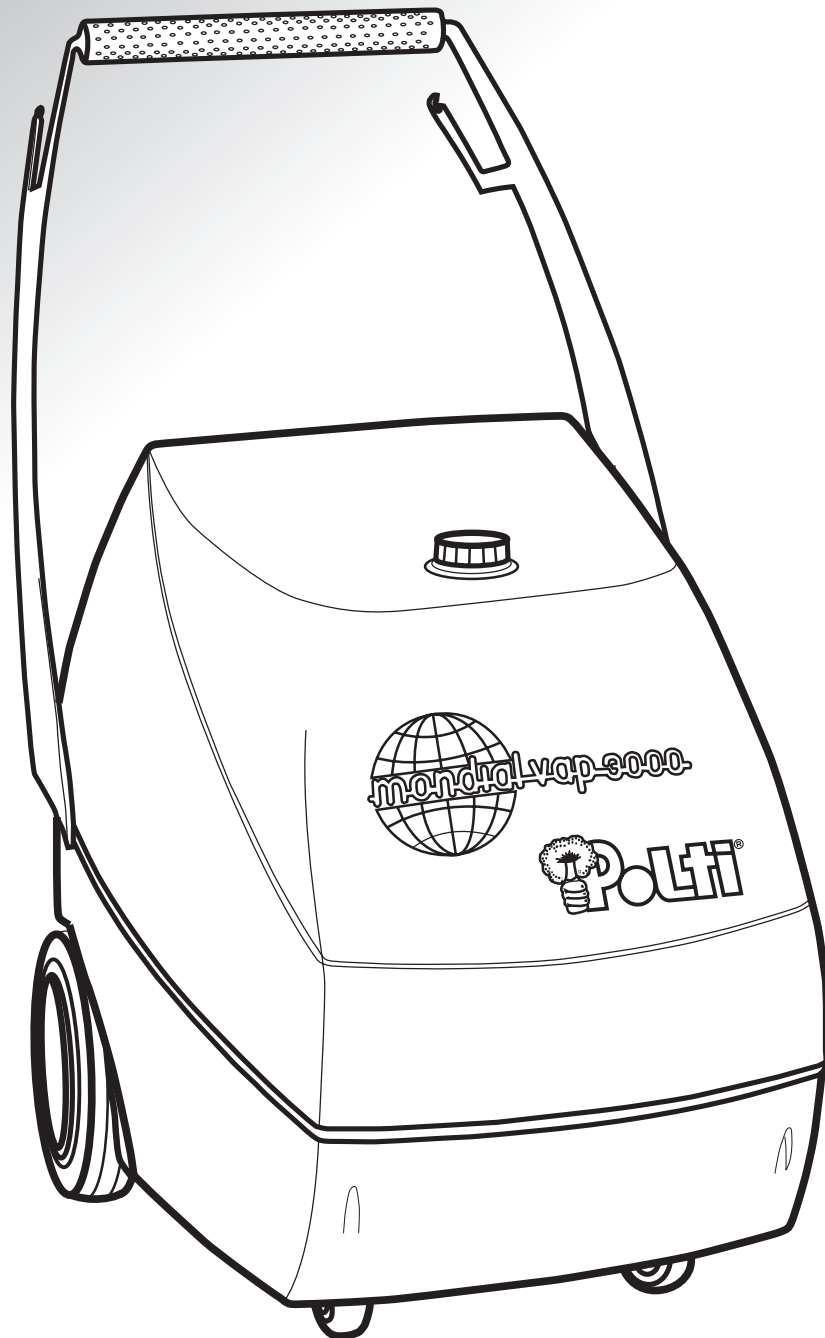

**ATTENZIONE! NON USARE L'APPARECCHIO SENZA AVER LETTO LE ISTRUZIONI PER L'USO.**  
**¡ATENCIÓN! NO UTILICE EL APARATO SIN HABER LEÍDO ANTES LAS INSTRUCCIONES DE USO.**  
**ATTENTION! N'UTILISEZ PAS L'APPAREIL SANS AVOIR LU LES INSTRUCTIONS D'UTILISATION.**  
**VORSICHT! VOR EINER INBETRIEBNAHME DES GERÄTS UNBEDINGT DIE GEBRAUCHSANWEISUNG LESEN.**  
**ATTENTION! DO NOT USE THE APPLIANCE WITHOUT READING THE INSTRUCTIONS FOR USE.**  
**OPGELET! LEES VOORDAT U DE MONDIALVAP GEBRUIKT, DEZE INSTRUCTIES AANDACHTIG DOOR.**  
**ATENÇÃO! NÃO UTILIZAR O APARELHO SEM ANTES TER LIDO AS INSTRUÇÕES**

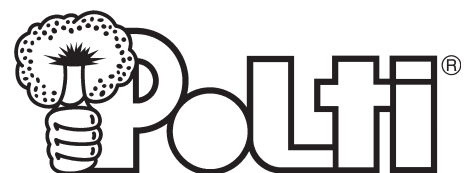

**Fig. 1A**

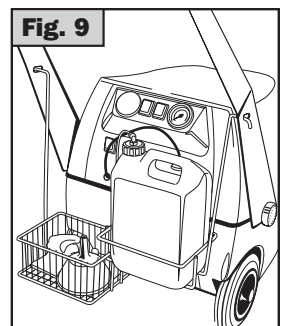
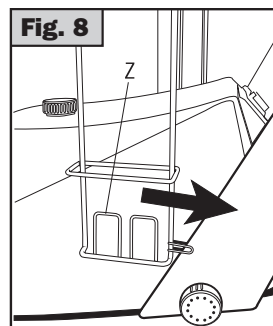
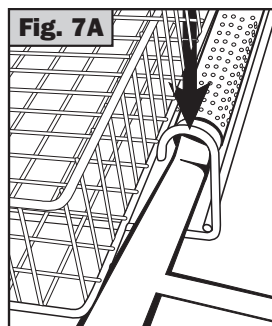
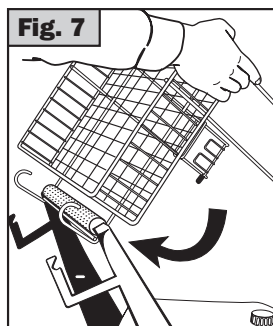
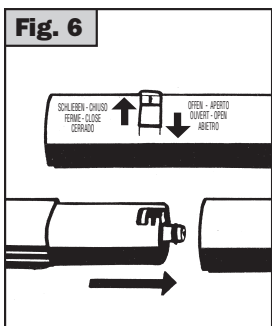
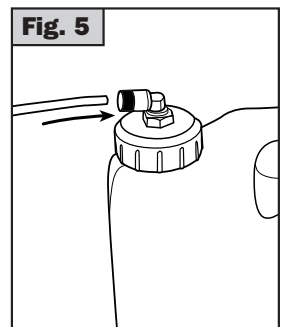
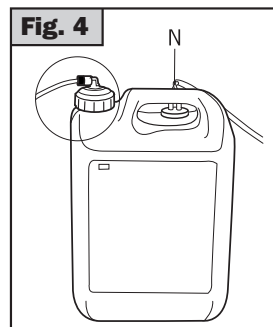
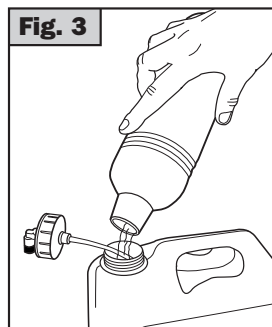
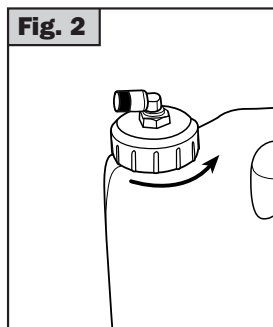
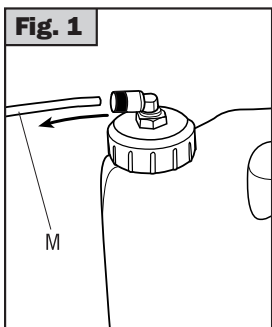
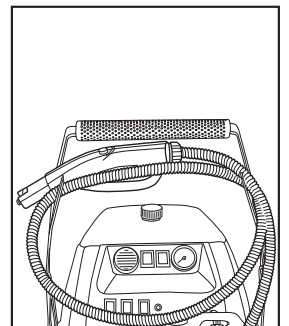
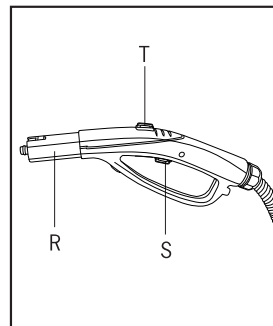
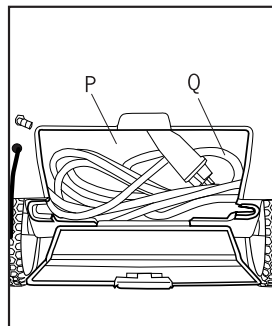
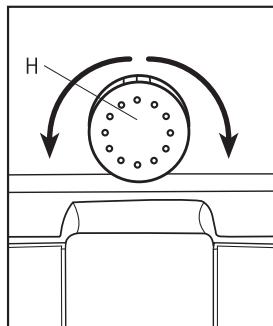
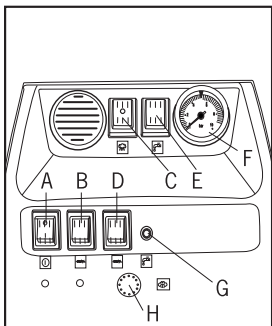
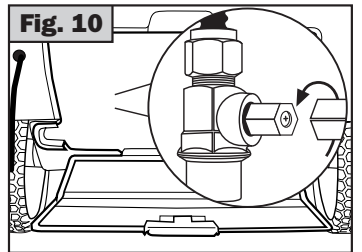
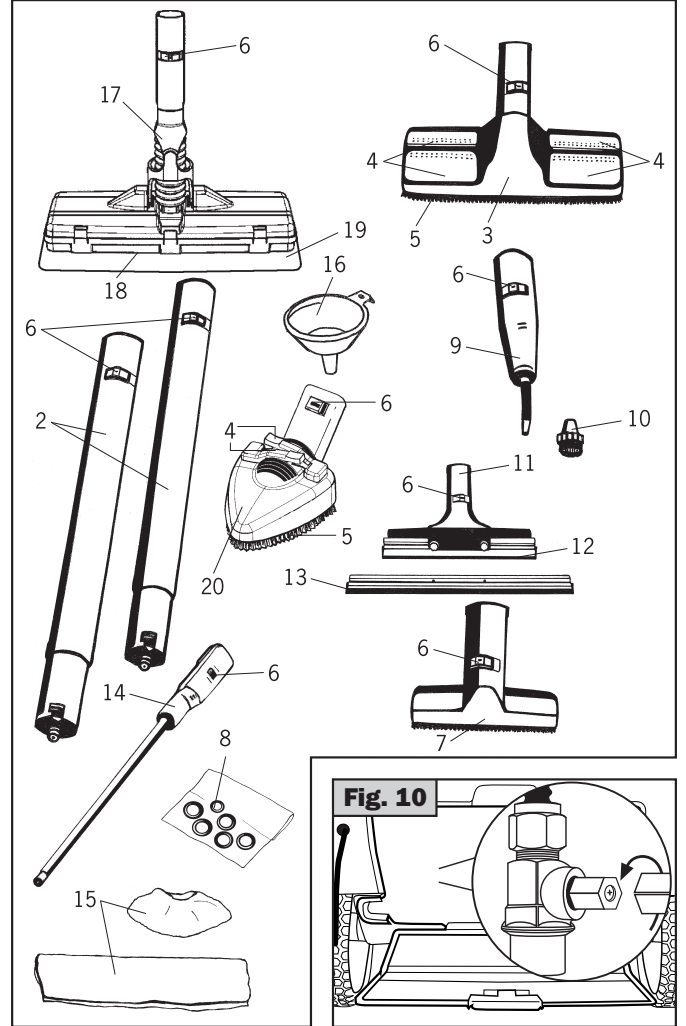
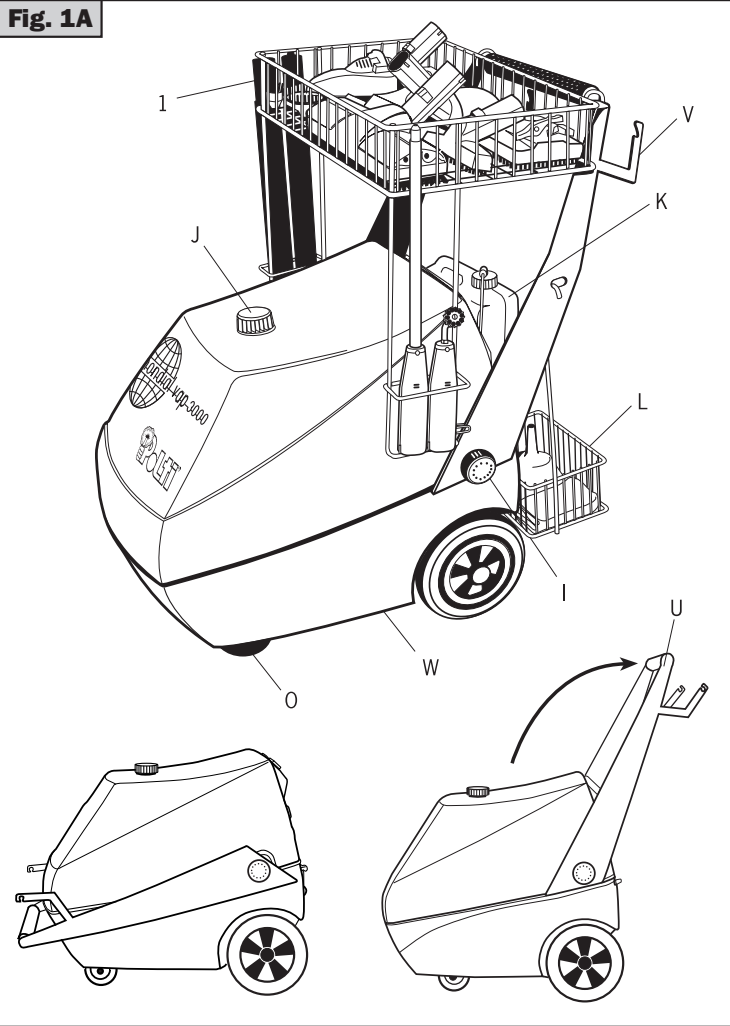

## AVVERTENZE

### **Attenzione! Non usare l'apparecchio senza aver letto le istruzioni per l'uso.**

In caso di guasto o mal funzionamento, non tentare mai di smontare l'apparecchio ma rivolgersi al Centro di Assistenza autorizzato più vicino.

Nel caso si verifichi un abbassamento dell'emissione vapore far verificare al Centro Assistenza più vicino la pulizia della sonda di livello in caldaia.

L'impianto elettrico a cui è collegato l'apparecchio dovrà essere realizzato in conformità alle leggi vigenti. Si raccomanda la presenza di un interruttore magnetotermico differenziale, con sensibilità pari a 30 mA, a monte della presa di alimentazione o nell'impianto.

Attenzione! Questo apparecchio è stato previsto per l'uso esclusivo con il detergente fornito e raccomandato dal Costruttore.

L'uso di altri prodotti può compromettere la sicurezza dell'apparecchio.

Attenzione! Non usare l'apparecchio quando altre persone si trovano nell'area di lavoro, a meno che queste ultime non indossino indumenti protettivi.

Attenzione! Il getto di vapore in pressione può essere pericoloso, se male utilizzato. Non dirigere mai il getto verso persone, parti elettriche di altri apparecchi o verso l'apparecchio stesso.

Non dirigere mai il getto verso voi stessi o verso persone per pulire gli indumenti o le calzature.

L'apparecchio non deve essere utilizzato da bambini o da personale non addestrato all'uso.

Per non compromettere la sicurezza dell'apparecchio, utilizzare solo parti di ricambio e accessori originali, approvati dal Costruttore.

Non utilizzare l'apparecchio se il cavo di alimentazione o altre parti importanti dell'apparecchio sono danneggiate. Il cavo di alimentazione deve essere sostituito dal costruttore o dal suo servizio assistenza tecnica o comunque da una persona con qualifica simile, in modo da prevenire ogni rischio. Se viene utilizzato un cavo prolungatore, la spina e la presa devono essere di tipo stagno all'immersione. Attenzione! L'uso di un cavo prolungatore inadeguato può essere pericoloso.

Attenzione! Questo apparecchio deve essere sorvegliato durante il funzionamento.

## PRECAUZIONI PER L'USO

- Controllare che la macchina sia piena d'acqua e di detergente.
- Controllare che il serbatoio detergente sia collegato (tubetto ben innestato nel raccordo e connettore elettrico bene in sede).

## GARANZIA

Mondialvap 3000 è garantito 1 anno dalla data di acquisto contro i difetti di fabbricazione e i vizi dei materiali. La garanzia non è valida se il guasto è causato da un impiego improprio.

In caso di guasto o mal funzionamento, contattare immediatamente il centro Assistenza autorizzato più vicino. Eventuali manomissioni dell'apparecchio da parte di personale non autorizzato invalideranno automaticamente la garanzia.

**La Polti S.p.A. declina tutte le responsabilità in caso di incidenti derivanti da un utilizzo di Mondialvap 3000 non conforme alle presenti istruzioni d'uso.**

### **ATTENZIONE!**

L'apparecchio è costruito secondo le norme vigenti per il riciclaggio.

Si raccomanda di non gettare nei rifiuti domestici i materiali di imballaggio protettivi per il trasporto, ma consegnarli ai relativi centri di raccolta.



### LEGENDA CORPO MACCHINA

- |  |   |
|--|---|
| <b>A)</b> Interruttore generale  | <b>M)</b> Tubo conduttore detergente                        |
| <b>B)</b> Interruttore di avviamento   | <b>N)</b> Sensore di livello detergente                     |
| <b>C)</b> Interruttore di attivazione elettrovalvola e pompa detergente        | <b>O)</b> Ruote piroettanti                                 |
| <b>D)</b> Spia verde funzionamento generatore di vapore                        | <b>P)</b> Vano alloggiamento guaina e cavo alimentazione    |
| <b>E)</b> Spia gialla mancanza acqua nella caldaia                             | <b>Q)</b> Guaina  |
| <b>F)</b> Manometro pressione caldaia  | <b>R)</b> Impugnatura guaina con comandi                    |
| <b>G)</b> Avvisatore luminoso mancanza acqua nel serbatoio riempimento caldaia | <b>S)</b> Interruttore richiesta vapore (in bassa tensione) |
| <b>H)</b> Manopola regolazione portata vapore                                  | <b>T)</b> Pulsante richiesta detergente (in bassa tensione) |
| <b>I)</b> Manopola laterale fissaggio maniglia                                 | <b>U)</b> Maniglia di traino                                |
| <b>J)</b> Tappo serbatoio acqua  | <b>V)</b> Sporgenze alloggiamento guaina                    |
| <b>K)</b> Serbatoio detergente   | <b>W)</b> Rubinetto scarico caldaia                         |
| <b>L)</b> Supporto serbatoio   | <b>Z)</b> Vano porta tubo prolunga                          |

### LEGENDA ACCESSORI

- |  |  |
|--|--|
| <b>1</b> Cestello porta accessori              | <b>11</b> Accessorio lavavetri                   |
| <b>2</b> Tubi prolunga                         | <b>12</b> Spatola corta per accessorio lavavetri |
| <b>3</b> Spazzola grande                       | <b>13</b> Spatola lunga per accessorio lavavetri |
| <b>4</b> Agganci a leva                        | <b>14</b> Lancia a pressione                     |
| <b>5</b> Telaio setolato                       | <b>15</b> Panni in cotone                        |
| <b>6</b> Tasto bloccaggio accessori            | <b>16</b> Imbuto                                 |
| <b>7</b> Spazzola piccola                      | <b>17</b> Spazzola Mop                           |
| <b>8</b> Guarnizioni di ricambio per accessori | <b>18</b> Telaio per panno microfibra            |
| <b>9</b> Accessorio 120°                       | <b>19</b> Panno microfibra (opzionale)           |
| <b>10</b> Spazzolino tondo per accessorio 120° | <b>20</b> Spazzola triangolare                   |

**DATI TECNICI E CARATTERISTICHE**

• Tensione di alimentazione	230V ~ 50Hz
• Potenza totale	3100W
• Potenza resistenze riscaldanti	3000W
• Tensione di pilotaggio	12 V
• Grado di protezione all'acqua	IP 24
• Livello pressione acustica ponderata	< 70 dB
• Livello di vibrazione	< 1 m/s <sup>2</sup>
• Volume caldaia in acciaio Inox 18/10	5 litri
• Volume massimo di acqua in caldaia	3 litri
• Pressione massima di lavoro	5 bar
• Taratura pressostato di lavoro	5 bar
• Temperatura del vapore a 5 bar	150°C
• Apertura valvola di sicurezza cod.M0002228	7 bar
• Capacità massima serbatoio acqua	6 litri
• Regolazione portata vapore	da 0 a 70 g/min.
• Lunghezza guaina	8 metri
• Comandi emissione vapore e detergente in bassa tensione sull'impugnatura	
• Sonda di minimo e massimo livello acqua in caldaia	
• Sonda di minimo livello serbatoio acqua	
• Sonda di minimo livello serbatoio detergente	
• Pompa di riempimento acqua della caldaia	
• Pompa per introdurre il detergente nel circuito vapore	
• Segnalazione acustica e ottica della mancanza acqua nel serbatoio riempimento caldaia	
• Segnalazione acustica mancanza detergente	
• Blocco funzioni di emissione vapore e detergente in mancanza d'acqua nel serbatoio	
• Spie di segnalazione mancanza pressione e mancanza acqua in caldaia	

**PRINCIPI BASILARI**

Il principio di funzionamento del Mondialvap 3000 ad autorifornimento viene concepito per la pulizia di vari tipi di superfici con il semplice uso del vapore, e quando è il caso, nella miscelazione di acqua e detergente, a cui viene impressa una notevole pressione d'uscita.

L'azione pulente avviene grazie alla coesistenza di 3 importanti fattori: portata, temperatura, umidità. La portata determina l'impatto del fluido con la superficie da trattare, asporta e rimuove meccanicamente lo sporco alla pari di una immaginaria spatola, ma senza graffiare le superfici trattate. La temperatura è un'importante componente del vapore, infatti ha un duplice ruolo, scioglie lo sporco in modo da facilitare l'aspirazione e disinfetta le superfici. L'umidità del vapore a contatto con lo sporco lo ammorbidisce modificando le principali caratteristiche fisiche di consistenza, durezza ed aderenza. Per esaltare ulteriormente il potere del Mondialvap 3000 è possibile miscelare il detergente alla temperatura del vapore facendo sì che con una piccola dose di esso si eserciti una grande azione chimica.

## **SISTEMI DI SICUREZZA**

I materiali con cui è costituito l'apparecchio sono di ottima qualità ed idonei a sottoporre sollecitazione termiche e meccaniche senza mutare le loro caratteristiche fisiche. Diversi livelli di intervento dei dispositivi previsti dalle norme vigenti concorrono ad annullare la possibilità che eventuali guasti compromettano la sicurezza dell'apparecchio.

## **SISTEMA DETERGENTE**

L'apparecchio Mondialvap 3000 ad autorifornimento è dotato di un serbatoio ausiliario per il detergente.

Il detergente attraverso una speciale pompa e una valvola miscelatrice viene introdotto all'interno del circuito vapore per accelerare l'efficacia della pulizia con il vapore.

Il serbatoio deve essere riempito con prodotti fluidi e senza schiuma.

Un sensore di livello all'interno del serbatoio detergente permette di segnalare acusticamente la mancanza di detergente.

Per effettuare il rifornimento del serbatoio del detergente occorre:

1. togliere il tubetto dal raccordo sul tappo (Fig. 1);
2. svitare il tappo ed effettuare il rifornimento (Fig. 2-3);
3. riavvitare il tappo;
4. innestare nuovamente il tubetto sul raccordo del tappo (Attenzione!! sino in fondo) (Fig.4 -5).

## **MANIGLIA DI TRAINO (U)**

Posizionamento della maniglia per l'uso:

- svitare le due manopole (**I**) poste ai lati della maniglia stessa;
- sollevare e ruotare la maniglia (**U**) fino ad agganciarla nelle apposite sedi (Fig. 1A);
- avvitare le due manopole (**I**) fino al blocco.

Per abbassare la maniglia procedere in modo contrario.

Due sporgenze (**V**) sulla parte superiore della maniglia consentono di alloggiare la guaina (**Q**) alla fine del lavoro o di essere utilizzate anche durante le fasi di lavoro, qualora la lunghezza della guaina intralciasse nell'utilizzo.

## **GESTELLO PORTA ACCESSORI (1)**

Posizionamento del cestello per l'uso:

- Assicurarsi che la maniglia (**U**) sia stata posizionata correttamente.
- Agganciare il cestello porta accessori (**1**) alla maniglia (**U**) (fig.7) ruotandolo verso la macchina.
- Assestare i due vani porta tubo prolunga (**Z**) nella parte inferiore della maniglia (fig.8 )
- Accertarsi che il cestello sia stato montato in maniera corretta (Fig. in leggenda)
- Posizionare gli accessori sul cestello come nella fig. in leggenda.



## AVVIAMENTO

- Posizionare il supporto serbatoio (**L**) sulla maniglia (**U**) come indicato in figura 9;
- Posizionare il serbatoio del detergente (5 litri) (**K**) nel supporto (**L**) e collegare il tubetto (**M**) del detergente, spingendo a fondo. Si raccomanda l'uso di detersivi fluidi e non schiumosi.
- Controllare che i serbatoi siano pieni d'acqua e di detergente.
- Controllare che il serbatoio del detergente sia collegato (tubetto ben innestato nel raccordo) figura 4.
- Collegare il Mondialvap 3000 alla tensione di 230V 50Hz.
- Azionare l'interruttore generale (O - I) (**A**) verificando l'accensione della spia.
- Azionare l'interruttore di avviamento (**B**) verificando l'accensione della spia verde (**D**) (le resistenze cominciano a riscaldarsi).
- Il riscaldamento sarà progressivo e la pressione segnalata dal manometro (**F**) salirà sino a 5 bar, in un tempo di circa 10 minuti.
- Il pressostato raggiunta la pressione di 5 bar staccherà le resistenze e la spia verde (**D**) si spegnerà segnalando che il Mondialvap 3000 è pronto per l'utilizzo.
- Premere l'interruttore erogazione vapore e detergente (**C**).
- Iniziare l'erogazione di vapore mediante l'interruttore posto sull'impugnatura (**S**).
- Azionando il pulsante (**T**) (sempre sull'impugnatura) è possibile erogare detergente contemporaneamente al vapore (il detergente viene immesso nel circuito del vapore).

## RIEMPIMENTO DELLA CALDAIA

Quando l'acqua dentro la caldaia è al minimo, automaticamente la sonda di livello richiede acqua al serbatoio azionando una pompa e riempiendo la caldaia.

## SISTEMA ELETTRICO

Oltre ai due sistemi di sicurezza (pressostato e valvola di sicurezza), vi è anche un termostato a riarmo manuale che interviene per proteggere la macchina in caso di anomalie nel sistema elettrico. Il riarmo di questo termostato può essere effettuato solo presso un Centro Assistenza Autorizzato. Il comando dell'elettrovalvola per l'emissione vapore e per il pilotaggio della pompa detergente posti sull'impugnatura, sono in bassa tensione (12 V).

## REGOLAZIONE DEL FLUSSO DI VAPORE

Mondialvap 3000 consente di ottimizzare il flusso di vapore desiderato, agendo sulla manopola di regolazione (**H**). Per ottenere un flusso maggiore ruotare la manopola in senso antiorario. Ruotando in senso orario il flusso diminuisce.

## INDICATORE DI PRESSIONE

Mondialvap 3000 è dotato di un comodo e preciso strumento indicatore (**F**) per la visualizzazione immediata della pressione di esercizio.

## CONNESSIONE DEGLI ACCESSORI

Tutti gli accessori di Mondialvap 3000 sono componibili tra loro. Per raccorderli all'impugnatura (**R**) vaporizzatrice, procedere come segue figura 6:

- posizionare il tasto di bloccaggio (**6**) presente su ogni accessorio nella posizione APERTO.
- accoppiare all'impugnatura (**R**) l'accessorio desiderato.
- spostare il tasto (**6**) nella posizione CHIUSO.
- verificare la saldezza della connessione.

## **CONSIGLI PRATICI PER L'UTILIZZO DEGLI ACCESSORI**

- Prima di trattare pelli, tessuti particolari e superfici di legno consultare le istruzioni del fabbricante e procedere eseguendo sempre una prova su una parte nascosta o su un campione. Lasciare asciugare la parte vaporizzata per verificare che non si siano verificati cambiamenti di colore o deformazioni.
- Per la pulizia di superfici in legno (mobili, porte, ecc.) si raccomanda di prestare particolare attenzione, in quanto un utilizzo troppo prolungato del vapore potrebbe danneggiare la cera, il lucido o il colore delle superfici da pulire. Si consiglia pertanto di erogare il vapore su queste superfici solo per brevi intervalli, o di procedere alla pulizia mediante un panno precedentemente vaporizzato.
- Su superfici particolarmente delicate (per es. materiali sintetici, superfici laccate, ecc.) si raccomanda di usare le spazzole sempre ricoperte con un panno **(15)**.
- Per la pulizia di superfici vetrate in stagioni con temperature particolarmente basse, preriscaldare i vetri tenendo la pistola vaporizzatrice **(R)** a circa 50 cm di distanza dalla superficie.
- Per la cura delle Vostre piante, si consiglia di vaporizzare da una distanza minima di 50 cm.

## **PISTOLA VAPORIZZATRICE (R)**

Senza montare le spazzole, la sola pistola vaporizzatrice **(R)** può essere utilizzata per particolari pulizie che necessitano, a secondo del tipo di materiale e della natura dello sporco da pulire, una vaporizzazione più o meno ravvicinata. Più difficile è lo sporco, più vicina dovrà essere tenuta la pistola vaporizzatrice, perché la temperatura e la pressione sono maggiori al momento della fuoriuscita.

In tutti i casi, dopo la vaporizzazione, passare con un panno asciutto o con una spugna abrasiva se lo sporco è più resistente.

Usare la pistola vaporizzatrice **(R)** per:

- trattare le macchie su moquette o tappeti prima di passare la spazzola;
- pulire acciaio inossidabile, vetri, specchi, rivestimenti stratificati e smaltati;
- pulire angoli di difficile accessibilità quali scale, infissi di finestre, stipiti di porte, profilati in alluminio;
- pulire basi di rubinetti;
- pulire persiane, radiatori, interni di vetture;
- vaporizzare su piante d'appartamento a distanza;
- eliminare odori e pieghe dai vestiti.

In caso di necessità (zone di difficile accesso) la pistola **(R)** può essere completata dai tubi prolunga **(2)**.

## **SPAZZOLA GRANDE (3)**

È composta dallo spazzolone **(3)** e da uno o due tubi prolunga **(2)**. Utilizzare questa spazzola per tutte le superfici lavabili ampie.

Per pulire i pavimenti, posare la spazzola su un panno asciutto e pulito e passare avanti e indietro senza premere. Quando un lato è sporco, girare il panno.

Usare la spazzola **(3)** senza panno sulle zone sporche o incrostate e sulle fughe delle piastrelle con movimento laterale per sollevare lo sporco.

Per angoli difficili e macchie, utilizzare direttamente la pistola; passare poi il panno sui punti così trattati. Sulle superfici verticali lavabili o tappezzeria e sui plafoni ricoprire la spazzola **(3)** con un panno asciutto e procedere come per il pavimento. È consigliabile avvolgere la spazzola **(3)** con un panno possibilmente spugnoso (per esempio vecchie salviette da bagno).

Per pulire le superfici vetrate, avvolgere la spazzola con un panno in cotone che non lasci peli, fissarlo con gli appositi agganci a leva, passare sui vetri per sgrassarli e per eliminare tutte le tracce di prodotti detergenti. Terminare vaporizzando con la pistola e asciugando la superficie.



In stagioni con temperature particolarmente fredde, pre-riscaldare i vetri tenendo la pistola a 50 cm dalla superficie prima di procedere alla pulizia.

Su tutti i tipi di moquette sintetiche o in lana sia di pavimento che a muro come pure su tutti i tappeti, Mondialvap 3000 assicura la massima igiene e restituisce l'aspetto originale ravvivando i colori. Il trattamento può essere ripetuto a volontà senza pericolo per le superfici.

L'asciugatura è praticamente immediata. Passare sulla superficie la spazzola (3) senza panno per far risalire in superficie lo sporco. Quindi ricoprire la spazzola (3) con un panno in cotone bloccandolo negli appositi agganci a leva (4). A seconda della delicatezza della moquette piegare il panno doppio o triplo. Procedere rapidamente e senza premere sulla moquette portando la spazzola (3) avanti, indietro e lateralmente senza fermarsi troppo tempo nello stesso punto.

In caso di moquette molto sporche o sature di prodotti detergenti, non insistere troppo; i risultati saranno evidenti solo dopo alcune utilizzazioni del Mondialvap 3000.

Per pulire le macchie ostinate, prima di procedere al trattamento sopra indicato trattare direttamente la macchia con la pistola vaporizzatrice (R) ( a distanza di 5 - 10 cm ) e passare energicamente un panno.

---

### ***SPAZZOLA PICCOLA (7)***

---

Si utilizza la spazzola piccola (7) ogni qualvolta l'impiego della spazzola grande è impossibile o troppo scomodo. La spazzola può essere raccordata direttamente alla pistola vaporizzatrice (R) o a uno o due tubi prolunga (2).

La spazzola piccola (7) può essere utilizzata per:

- tessuti d'arredamento ( dopo qualche prova su parti nascoste );
- velluti e pelli ( a distanza );
- interni di vetture, parabrezza incrostatati;
- superfici vetrate piccole;
- piastrelle e altre superfici piccole.

Per le pulizie del legno (stipiti, pavimenti, ecc.) non vaporizzare direttamente, ma coprire la spazzola (grande 3 o piccola 7) con un panno di cotone piegato più volte.

Per la pulizia dei mobili vaporizzare un panno di cotone asciutto, quindi procedere alla pulizia. L'umidità calda del panno toglie la polvere, le macchie di sporco e l'elettricità statica, così il mobile resta pulito più a lungo senza l'utilizzo di prodotti dannosi.

---

### ***ACCESSORIO 120° (9)***

---

L'accessorio 120° (9), direttamente raccordabile alla pistola vaporizzatrice (R), è dotato di un beccuccio inclinato che consente di indirizzare il getto di vapore nei punti più nascosti e difficilmente raggiungibili con la pistola vaporizzatrice (R). Ideale per la pulizia di radiatori, stipiti di porte e finestre, sanitari e persiane.

---

### ***ACCESSORIO LAVAVETRI (11 - 12 - 13)***

---

L'accessorio lavavetri (11) permette di pulire efficacemente e rapidamente tutte le superfici vetrate senza l'utilizzo di sostanze detergenti. I Vostri vetri rimarranno puliti più a lungo grazie all'assenza della pellicola, normalmente lasciata dai normali detergenti, sulla quale si depositano polvere e vapori grassi.

La pulizia dei vetri si effettua in 2 tempi:

- passaggio del vapore sulla superficie da pulire per sciogliere lo sporco azionando la leva comando vapore;
- passaggio della spatola per eliminare lo sporco, senza fare fuoriuscire il vapore.

Per la pulizia di superfici particolarmente ampie, è possibile raccordare l'accessorio lavavetri (11) ai tubi prolunga (2).

---

### ***LANGIA A PRESSIONE (14)***

---

Accessorio in grado di raggiungere anche i punti più difficili, ideale per la pulizia di persiane, termosifoni, ecc.

---

### ***SPAZZOLA MOP (17)***

---

La spazzola Mop è ideale per la pulizia di tutte le superfici lavabili; grazie al suo speciale snodo cardanico raggiunge agevolmente anche le zone di pavimento meno accessibili.

Applicazione del telaio per panno microfibra: posizionare la spazzola Mop sul telaio per panno microfibra facendo in modo che i tre ganci fissi presenti sul telaio combacino con le tre sedi presenti sul bordo della spazzola. Spingere verso il basso fino ad agganciare il telaio alla spazzola tramite i tre ganci a leva. Posizionare il panno microfibra al telaio facendo combaciare il velcro. Per sganciare il telaio per panno microfibra prendere la spazzola dallo snodo tirando verso l'alto, sganciare contemporaneamente due ganci a leva e successivamente il terzo fino a dividere la spazzola dal telaio.

Per pulire i pavimenti, utilizzare lo speciale telaio con velcro per panno microfibra passando avanti e indietro senza premere. Usare la spazzola senza telaio per le zone sporche o incrostate e sulle fughe delle piastrelle con movimento laterale per sollevare lo sporco. Per angoli e macchie difficili, la spazzola Mop può essere connessa direttamente alla pistola vaporizzatrice in modo da poter esercitare una forza maggiore. Su tutti i tipi di moquette sintetiche o in lana come pure su tutti i tappeti, Mondialvap assicura la massima igiene e restituisce l'aspetto originale ravvivando i colori. Il trattamento può essere ripetuto a volontà senza pericolo per le superfici. L'asciugatura è praticamente immediata.

---

### ***SPAZZOLA TRIANGOLARE (20)***

---

Grazie alla sua forma consente di raggiungere agevolmente anche gli angoli.

---

### ***CONSIGLI PER LA MANUTENZIONE GENERALE***

---

- Prima di effettuare qualunque operazione di manutenzione, staccare sempre la spina di alimentazione dalla rete elettrica.
- Dopo l'utilizzo delle spazzole si consiglia di lasciar raffreddare le setole nella loro posizione naturale, in modo da evitare qualsiasi deformazione.
- Verificare periodicamente lo stato delle guarnizioni di connessione dei tubi prolunga **(2)** e della pistola vaporizzatrice **(R)**. Se necessario, sostituirle con l'apposito ricambio **(8)**.
- Per la pulizia esterna dell'apparecchio, utilizzare semplicemente un panno umido. Evitare l'uso di solventi o detersivi che potrebbero arrecare danni alla superficie plastica.
- E' consigliabile periodicamente provvedere ad eseguire la pulizia della caldaia, per rimuovere l'eventuale deposito di calcare, si raccomanda di eseguire questa operazione solo con caldaia fredda e la spina del cavo di alimentazione non collegata alla rete elettrica. Posizionare un recipiente vuoto sotto la macchina, estrarre la guaina **(Q)** dal vano alloggiamento guaina **(P)**. Sollevare verso l'alto il manicotto a molla che ricopre il rubinetto **(W)**, e con una chiave a tubo del 10 ruotare il dispositivo di apertura in senso anti-orario (Fig. 10). Inserire la spina e premere unicamente l'interruttore **(A)**, che metterà in funzione la pompa eseguendo così il lavaggio. Togliere la spina e riportare in posizione iniziale il dispositivo di apertura ruotandolo in senso orario. Riaccendere la macchina premendo solo l'interruttore generale **(A)**, per fare in modo che la caldaia si riempia nuovamente, e solo quando la caldaia è piena accendere l'interruttore resistenza **(B)**. Attenzione! Se la caldaia non è sufficientemente piena d'acqua, le resistenze potrebbero bruciarsi.